

Guía de instalación



Gracias por su compra!



iShop Homekit

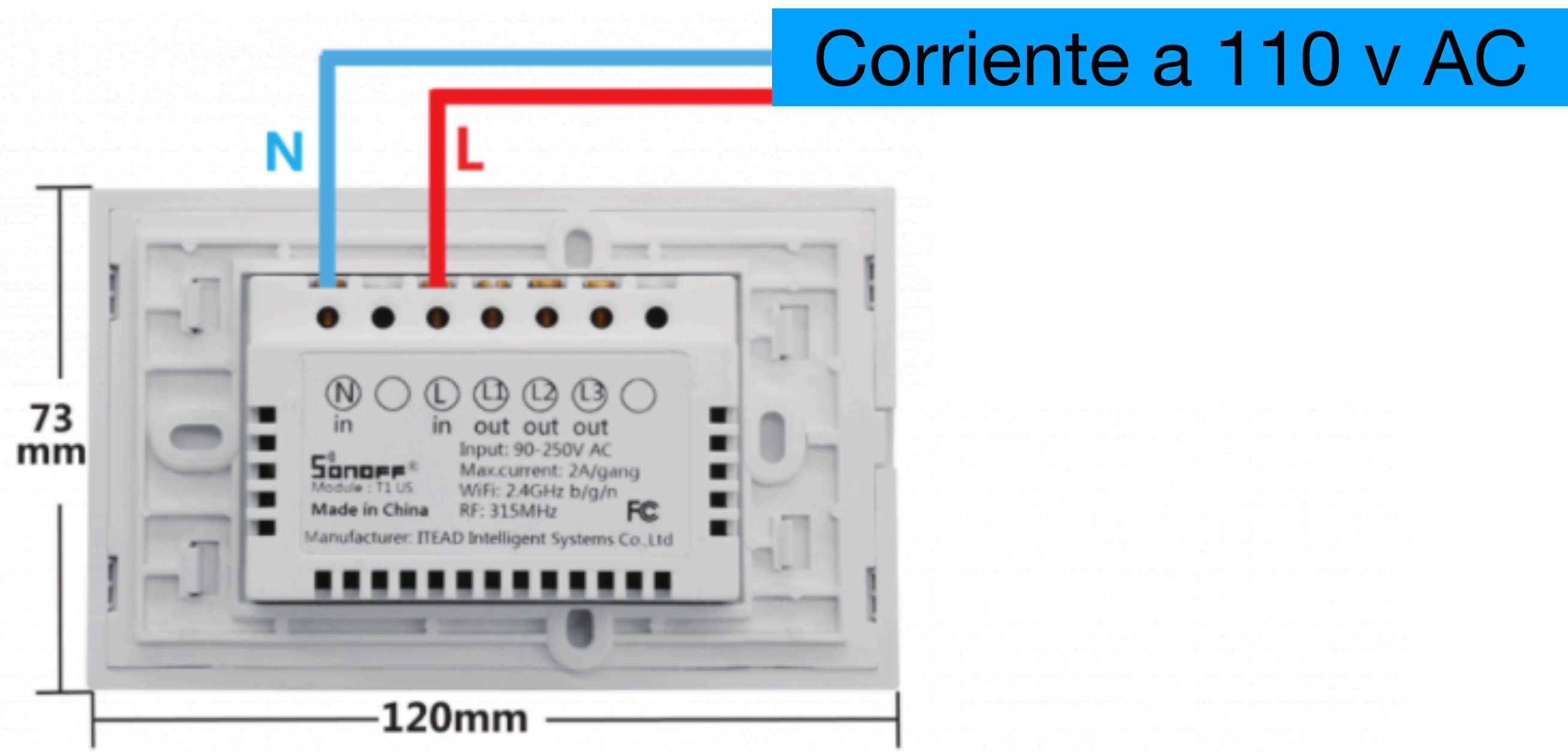

Conecta los cables en cada una de las entradas N y L

Los apagadores que van al foco en su entrada correspondiente de L1,L2 o L3

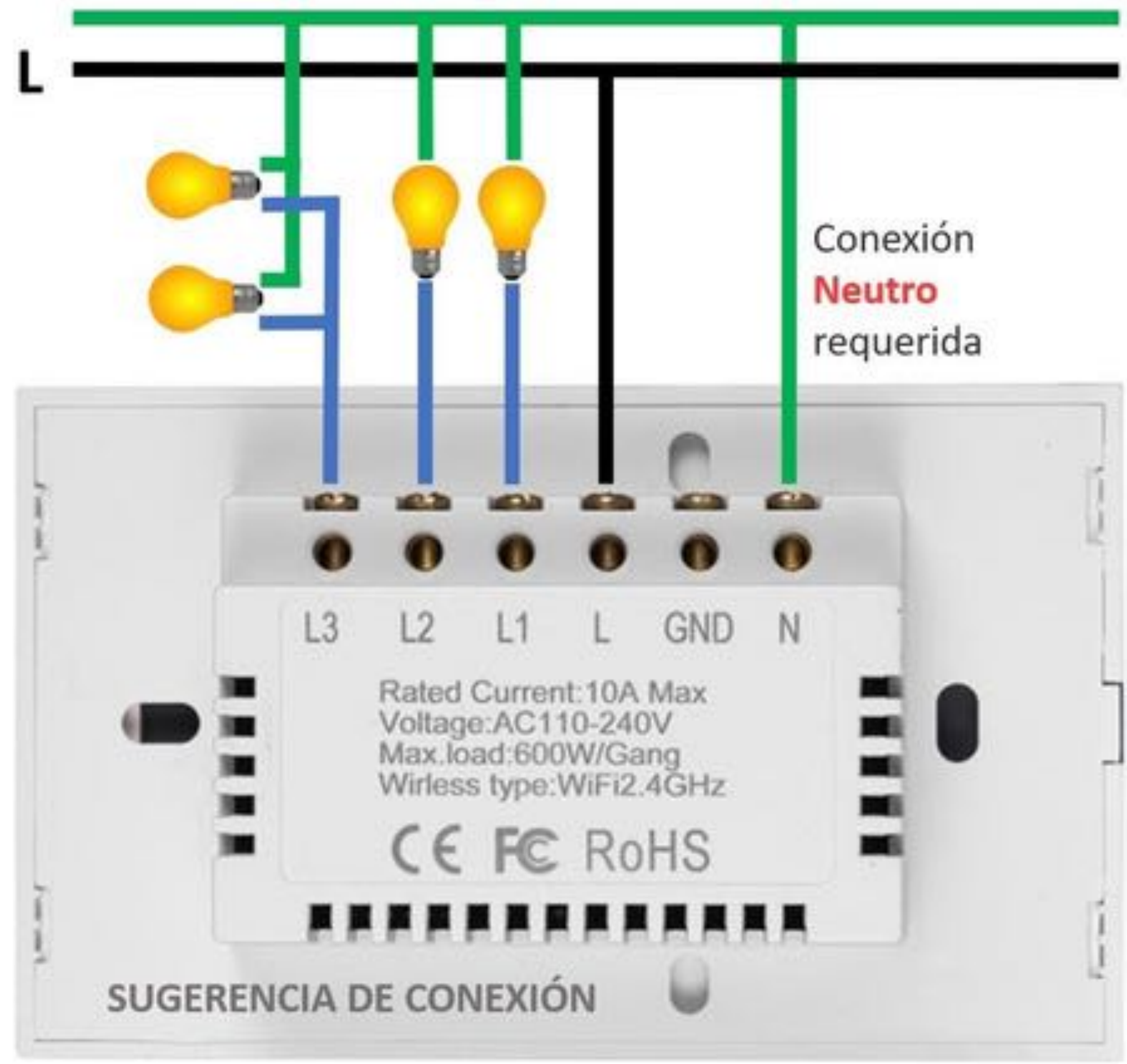

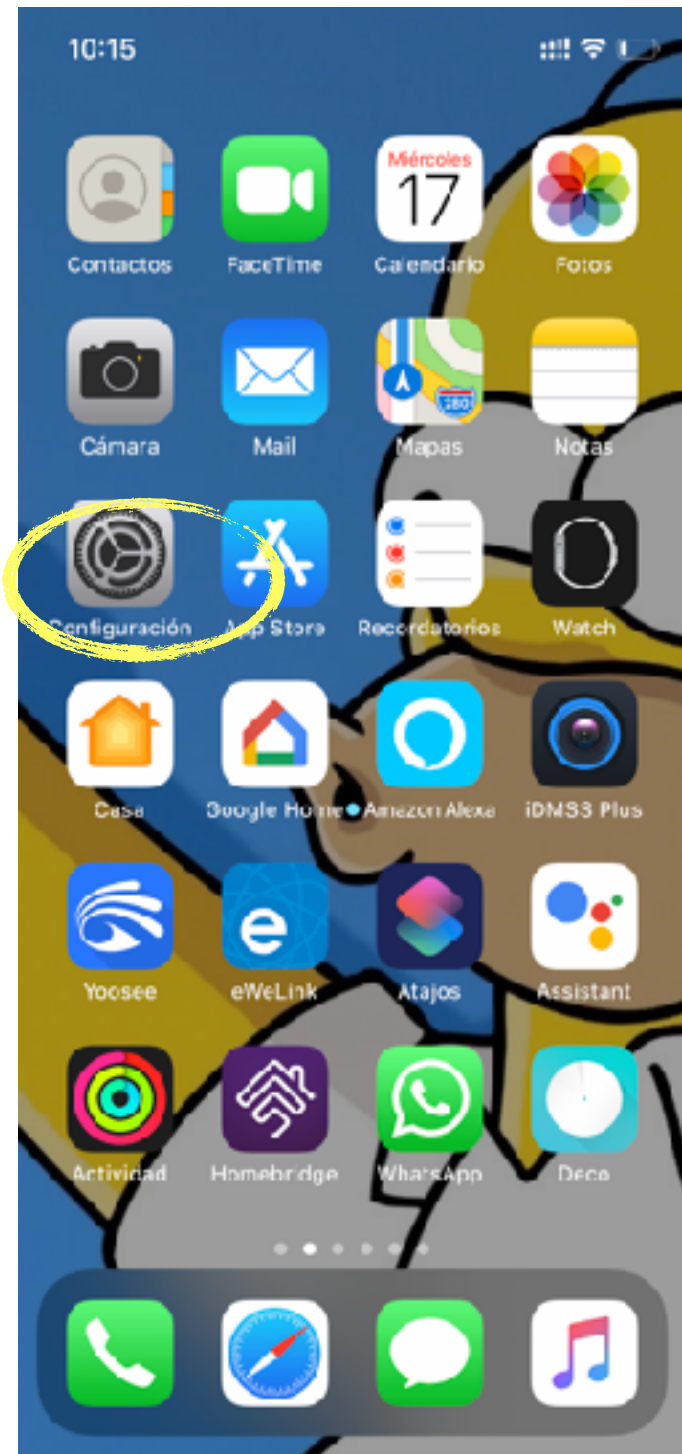

Selecciona "Configuración"



Selecciona "WI-Fi"



Seleccionaras la red Sonoff-#####

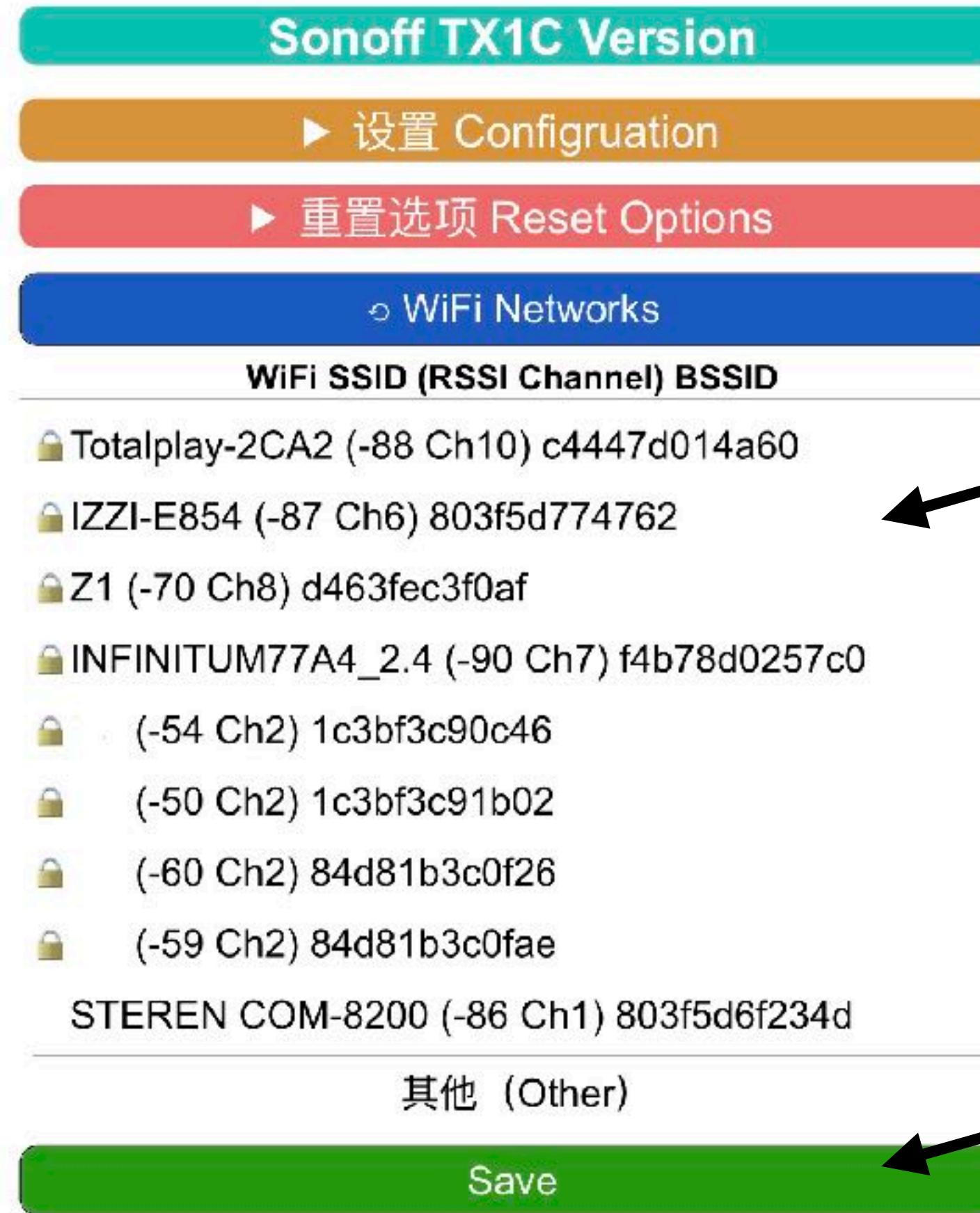

Selecciona tu red wifi
Ingresa el pass de tu wifi

Guarda

iShop Homekit

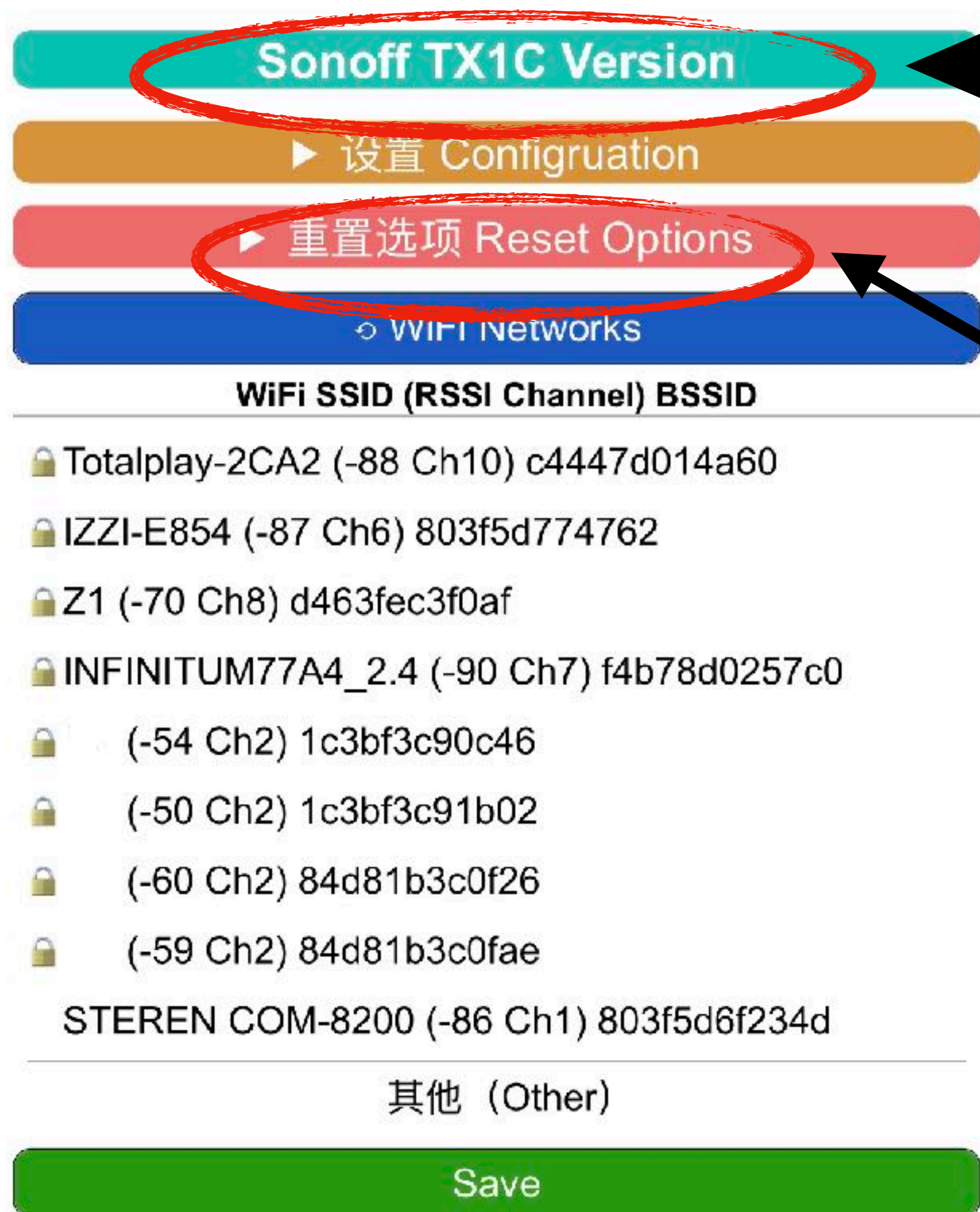
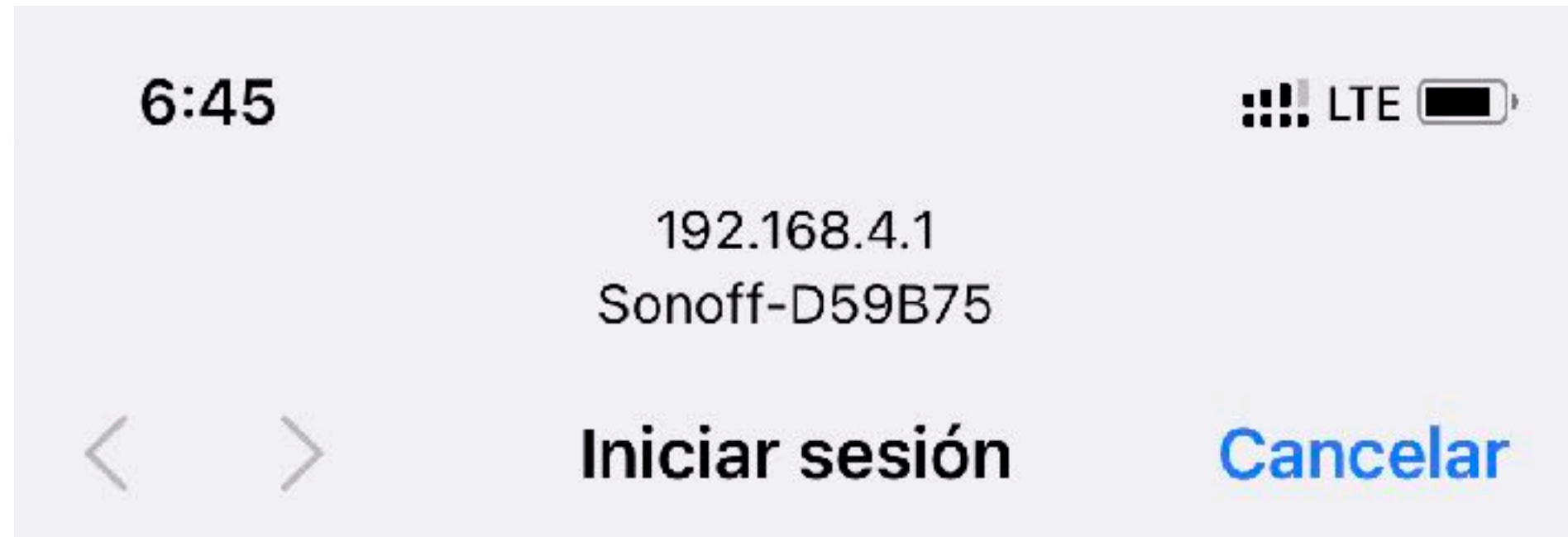

Verifica el modelo de tu Dispositivo

Opción de restablecimiento de dispositivo
Marca las casillas de:
Reset homekit
Reset Wifi settings

NOTA:
Esperar entre 3 y 5 minutos en lo que se construye el accesorio

Una vez terminado los pasos anteriores

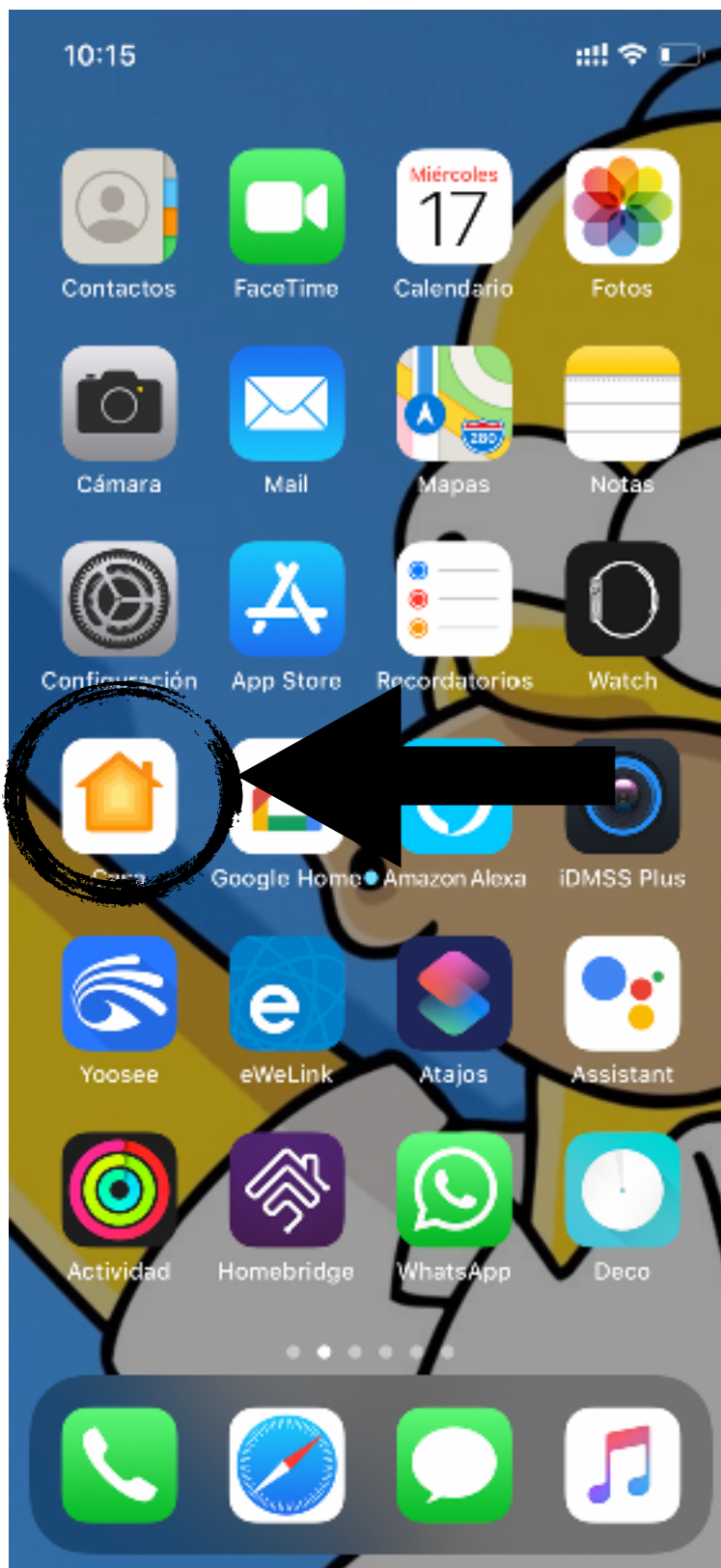

Seleccionas la app "Home"

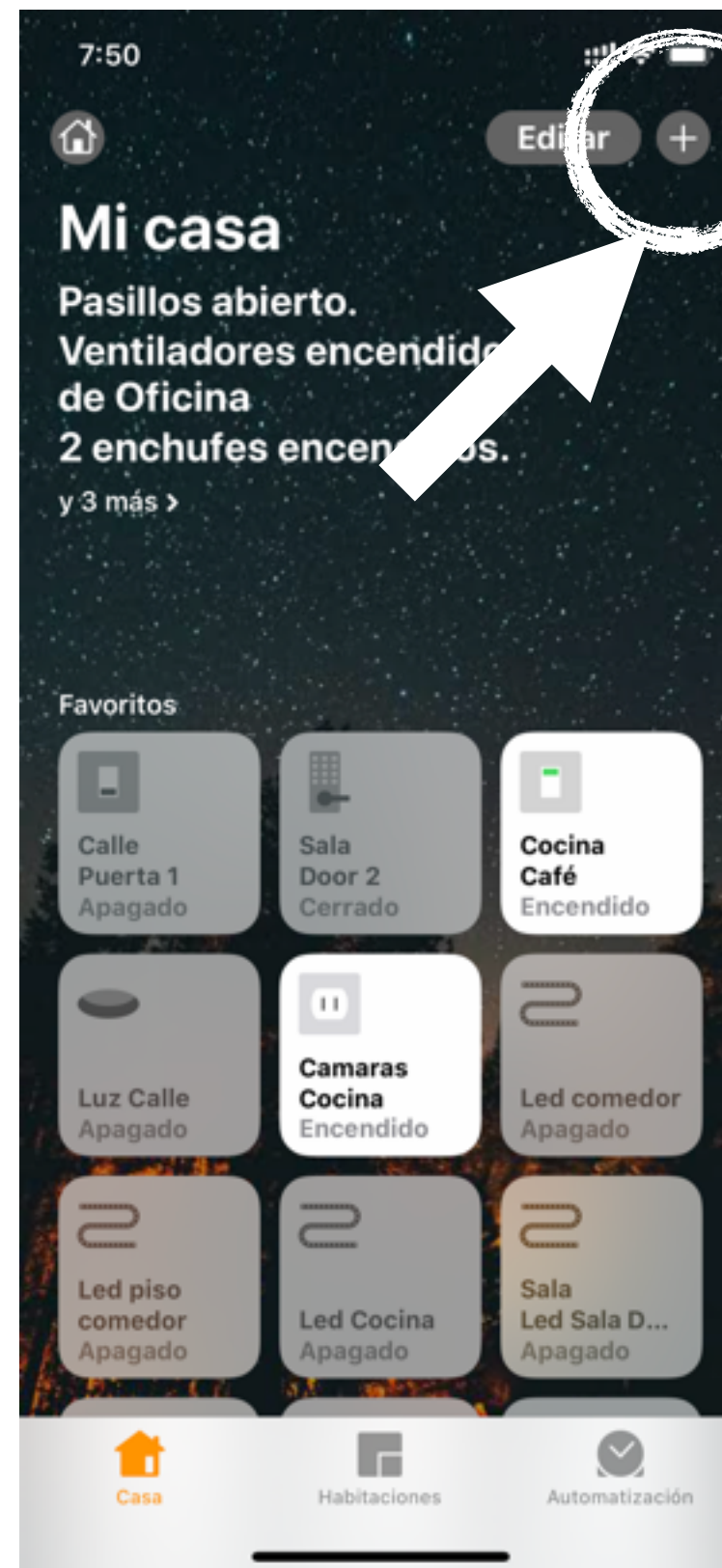

Selecciona "+"

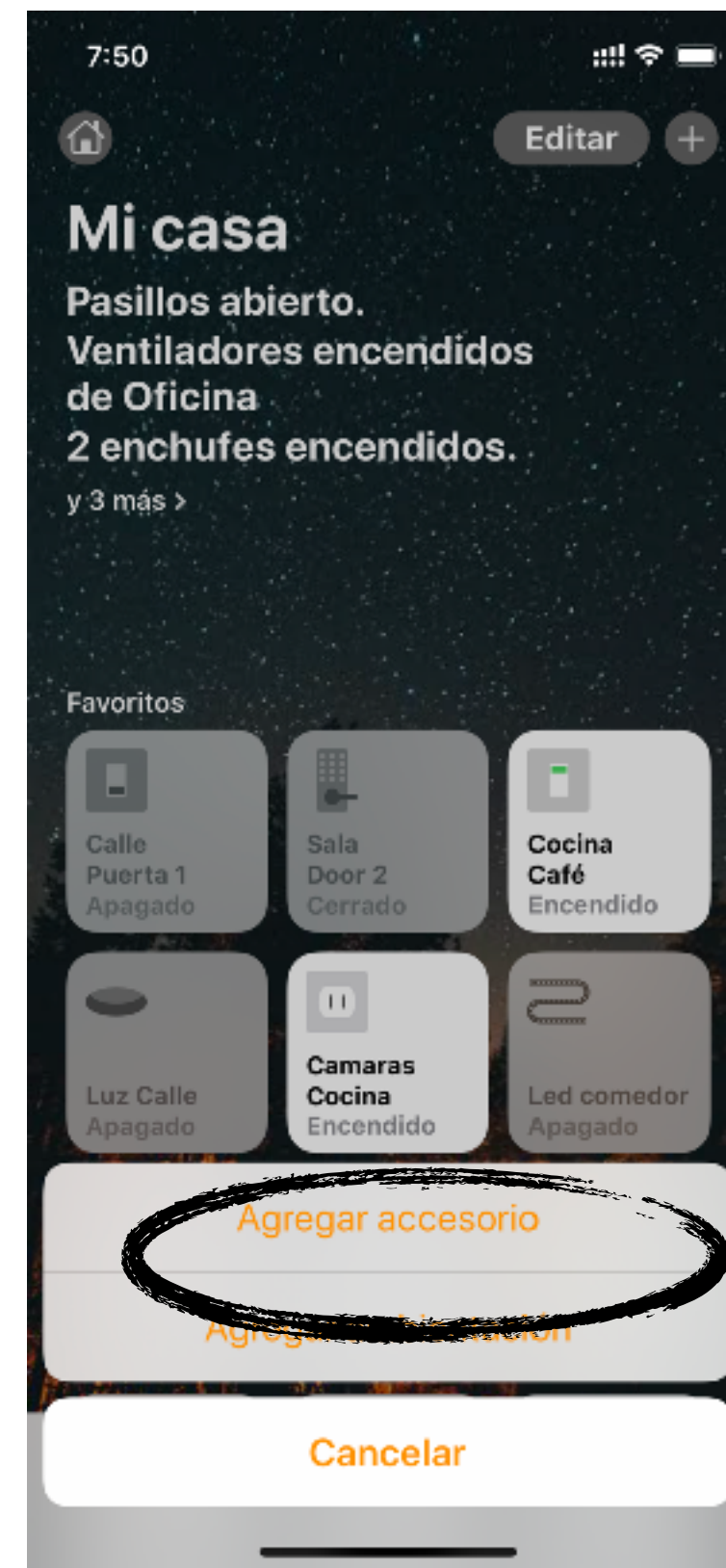

Selecciona "Agregar accesorio"

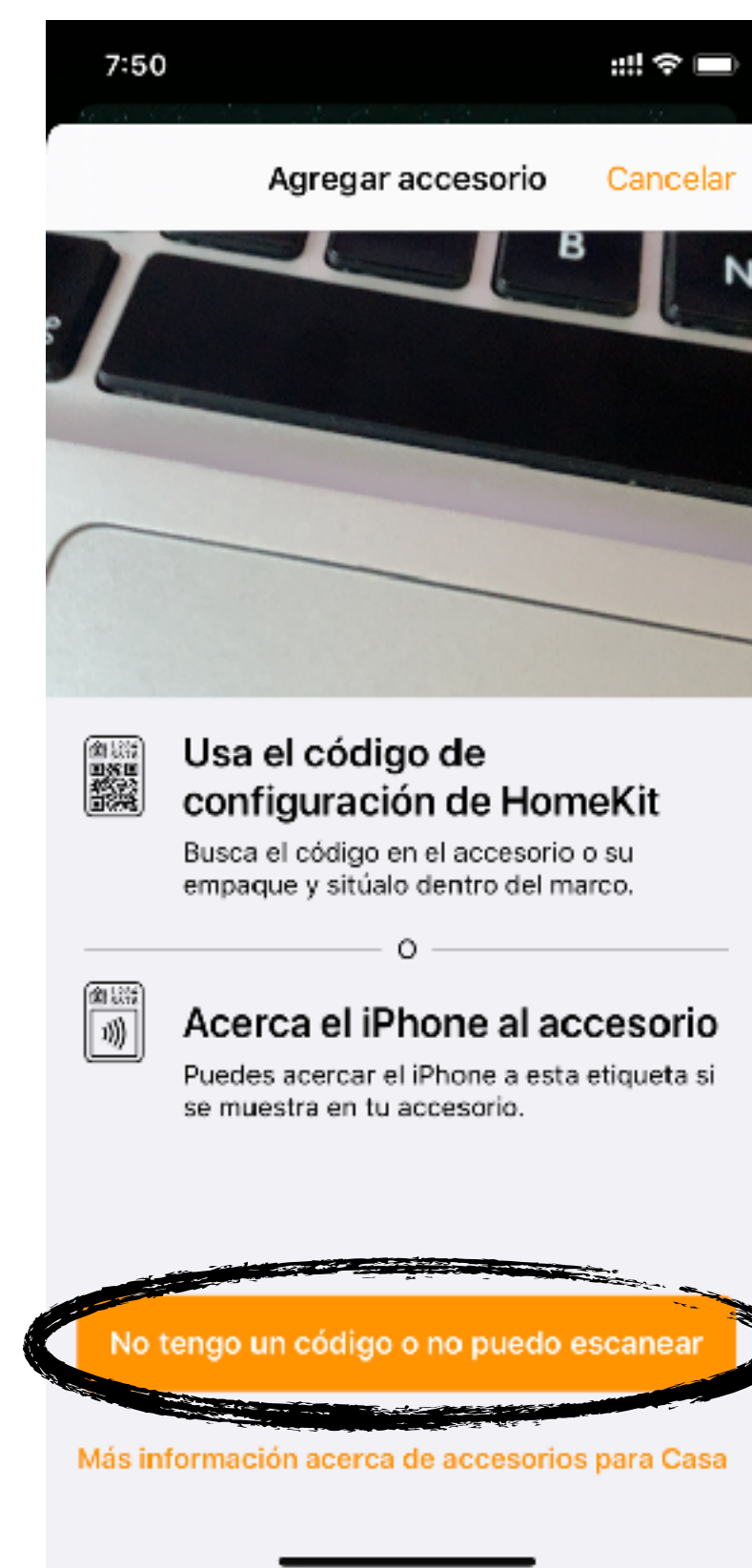

Selecciona "No tengo un código o no puedo escanear"

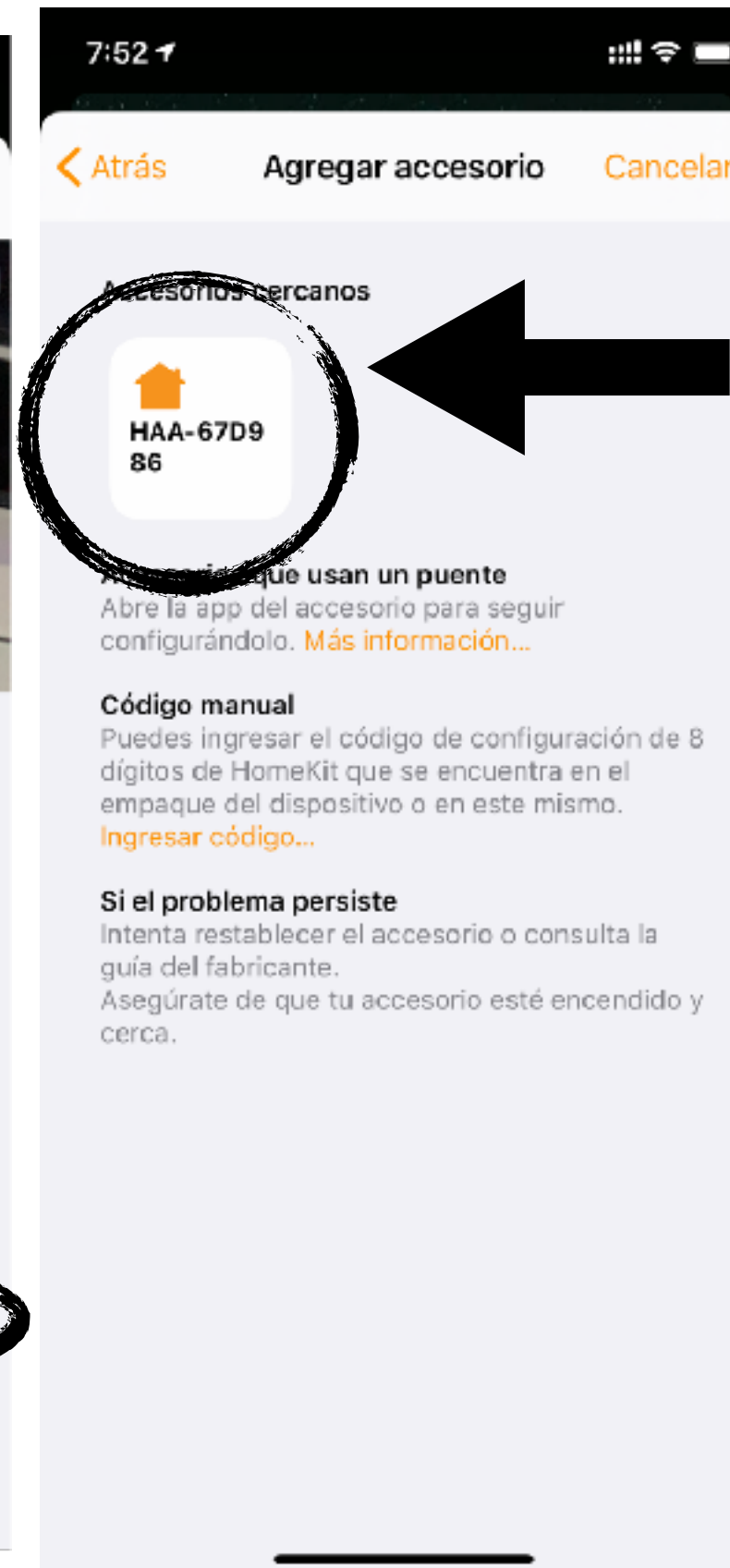

Selecciona "Tu accesorio"

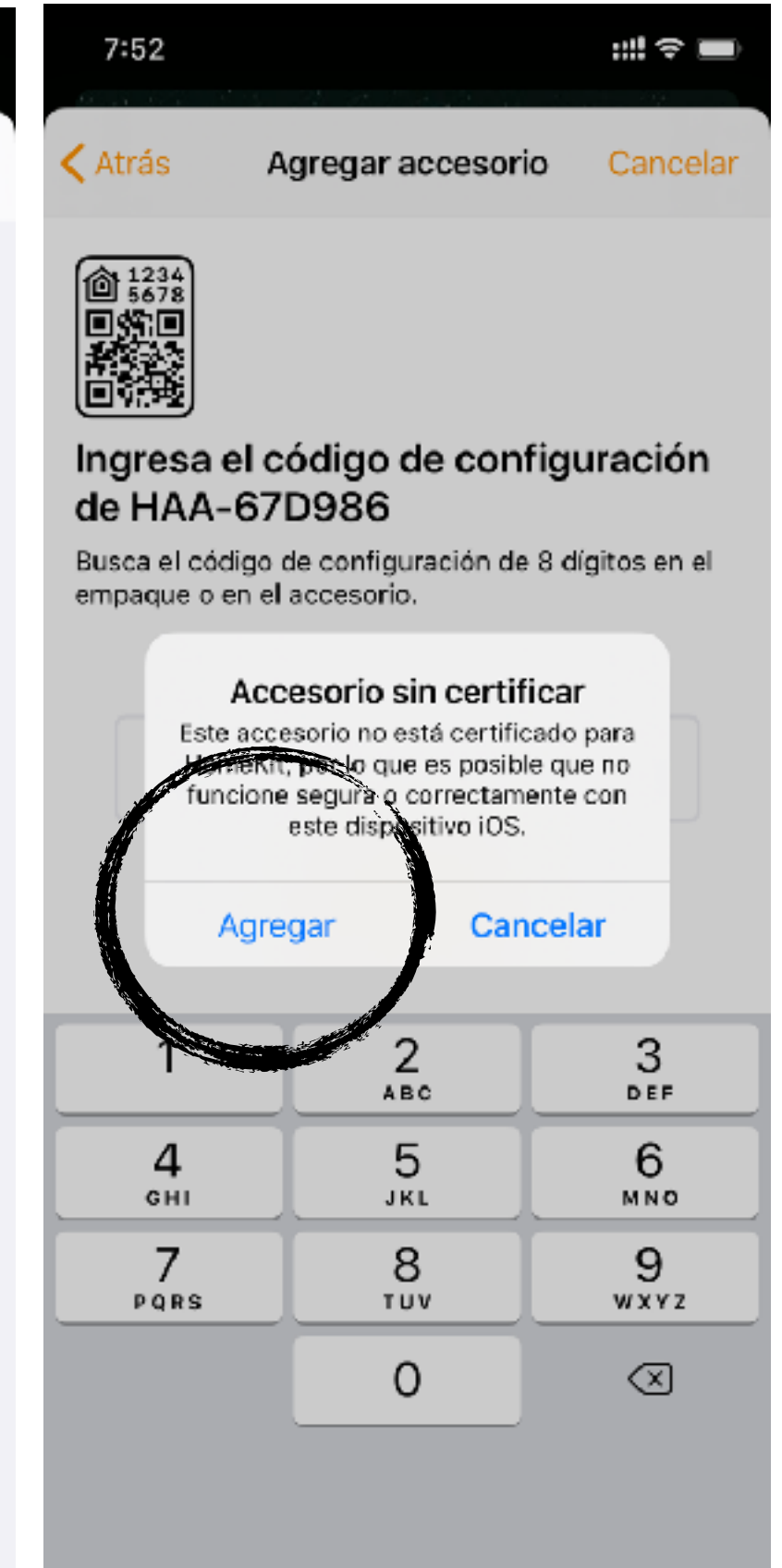

Selecciona "agregar"



podrás agregarlo de 2 formas

1.- poniendo el código manual mente



2.- escaneando con la cámara



LISTO!!

a disfrutar de tu accesorio

Soporte:

Lunes-Viernes 10:00 a.m a 6:00 P.m.
Sabados 11:00 a.m a 3:00 P.m.



Tel: 5543421047

iShop Homekit

Reset del apagador

Si por alguna Ocasión cambias de modem de internet o bien quieres restablecer el dispositivo tendrás que apagar Y prender 10 veces seguidas de manera rápida para entrar de nuevo a la red wifi sonoff#####

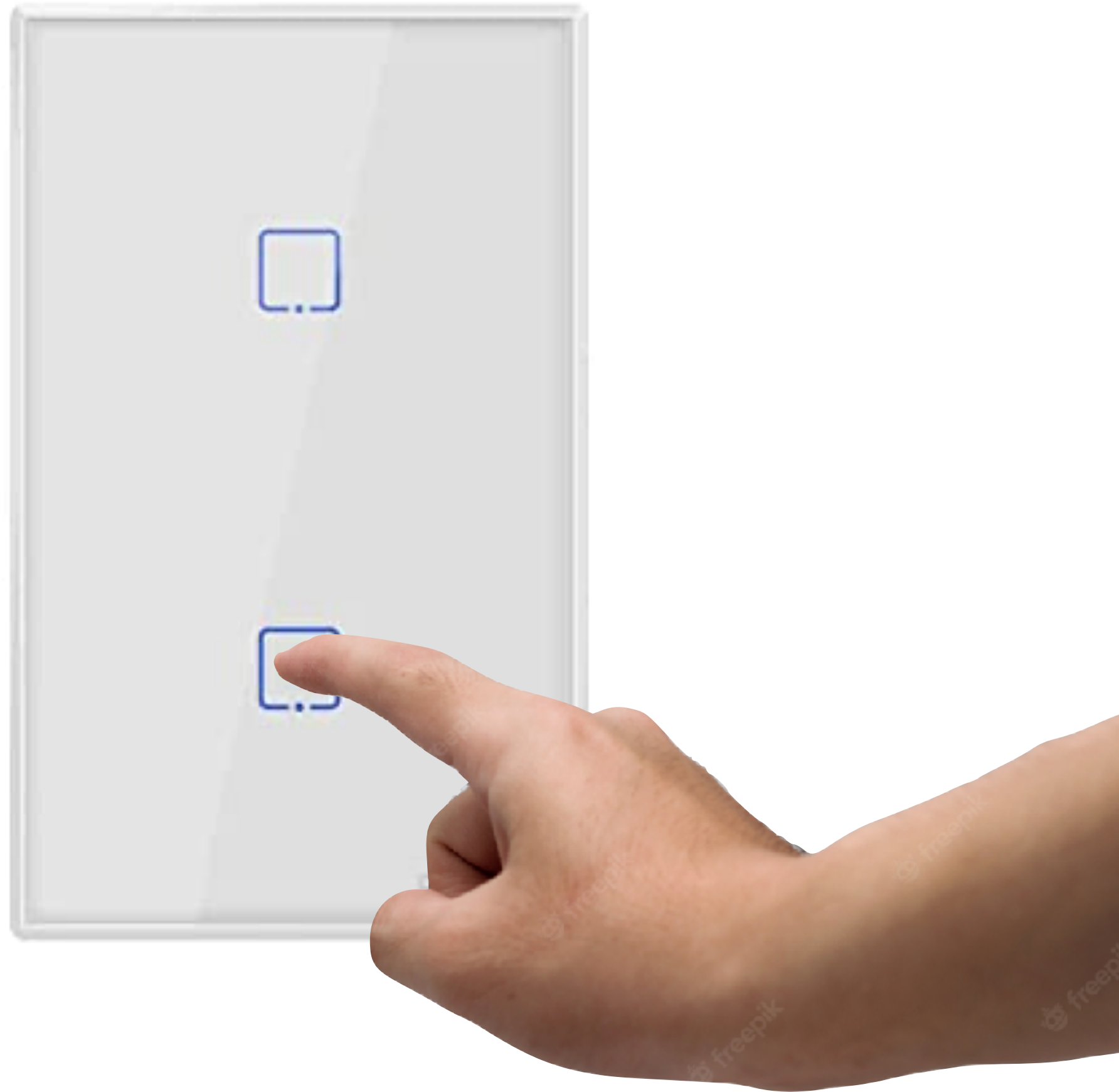

Opción de restablecimiento de dispositivo
Marca las casillas de:
Reset homekit
Reset Wifi settings



WiFi SSID (RSSI Channel) BSSID
Totalplay-2CA2 (-88 Ch10) c4447d014a60
IZZI-E854 (-87 Ch6) 803f5d774762
Z1 (-70 Ch8) d463fec3f0af
INFINITUM77A4_2.4 (-90 Ch7) f4b78d0257c0
(-54 Ch2) 1c3bf3c90c46
(-50 Ch2) 1c3bf3c91b02
(-60 Ch2) 84d81b3c0f26
(-59 Ch2) 84d81b3c0fae